



Neo Light
by Balter

Инструкция по эксплуатации Видеодомофон NeoLight LARGO











Оглавление

1.	Названия и функции элементов	5
2.	Основные функции и особенности	6
	2.1 Особенности	6
	2.2 Основные функции	6
3.	Комплектация	6
4.	Возможности подключения	7
	4.1 Подключение двух вызывных панелей	7
	4.2 Подключение вызывной панели и видео камеры	7
5.	Схема подключения	8
6.	Установка	10
7.	Используемые кабели	10
8.	Инструкция по эксплуатации	12
	8.1 Ответ на входящий вызов	12
	8.2 Настройка громкости разговора	12
	8.3 Настройка яркости, контраста и цвета	12
	8.4 Просмотр видео от панелей и камер	12
	8.5 Внутренний вызов на мониторы	13
	8.6 Функция общего вызова	13
	8.7 Прослушивание мониторов	13
	8.8 Захват изображений	13
	8.9 Функция видеорегистратора	13
	8.10 Запись видео вручную	14
	8.11 Автоответчик	14
	8.12 Сообщение для семьи	14
	8.13 Изменение сообщения автоответчика	15
	8.14 Календарь и будильник	16
	8.15 Просмотр фото, видео, DVR и файлов мультимедиа	17
	8.16 Удаление файла или папки	18
	8.17 Системное меню	19
	8.17.1 Меню мультимедиа	19
	8.17.2 Значки меню	20
	8.18 Системные настройки	20
	8.19 Параметры для фото, записи видео и видеорегистрации	25
	8.19.1 Функция фото	25
	8.19.2 Функция записи видео	26
	8.19.3 Функция DVR	26
9.	Характеристики	26

Предупреждения

Следуйте инструкции для предотвращения нанесения вреда здоровью или имуществу.

	1. Опасность Возможна смерть или серьезный вред здоровью	 Запрет
	2. Предупреждение Возможна потеря имущества или нанесение ему вреда.	 Не разбирать.  Не прикасаться.  Запрет на выполнение.  Вилку следует вынуть из розетки.

	Не включайте несколько вилок в розетки одновременно. Это может вызвать перегрев и пожар.		Если отверстия в розетке больше штырей вилки, не вставляйте в нее вилку. Это может вызвать поражение электрическим током или пожар.
	Не подключайте другие устройства без отключения питания. Это может вызвать повреждения устройств.		Убедитесь, что пыль и посторонние предметы не попадают на изделие.
	Не используйте поврежденный шнур питания и не ставьте тяжелые предметы на изделие. Это может вызвать пожар.		Посторонние предметы не должны попасть в корпус изделия. Это может вызвать повреждение изделия.
	Не вставляйте вилку в розетку влажными руками. Это может вызвать поражение электрическим током.		Не помещайте тяжелые предметы на устройства. Это может вызвать повреждение изделия.
	Не используйте воду, жидкости и детергенты на базе масел для чистки изделия. Используйте только сухую ткань, чтобы избежать поражения электрическим током.		Устанавливайте устройство на ровную, прочную поверхность. В противном случае, оно может работать неправильно.
	Не используйте устройство во влажном помещении. Это может причинить поражение электрическим током или пожар.		Если устройство издает странный шум, немедленно выньте вилку из розетки и обратитесь в сервисный центр.
	Не прилагайте излишних усилий, вынимая вилку из розетки. Если шнур питания поврежден, это может вызвать поражение электрическим током или пожар.		Избегайте попадания прямых солнечных лучей на устройство или его нагрева, при установке и эксплуатации.
	Не разбирайте, не ремонтируйте или модернизируйте изделие. Это может причинить поражение электрическим током, пожар или повреждение изделия.		Не разбирайте устройство.
	Не используйте дополнительные выключатели. Это может причинить поражение электрическим током.		Вынимайте вилку из розетки, если изделие не используется длительное время.

Названия и функции элементов

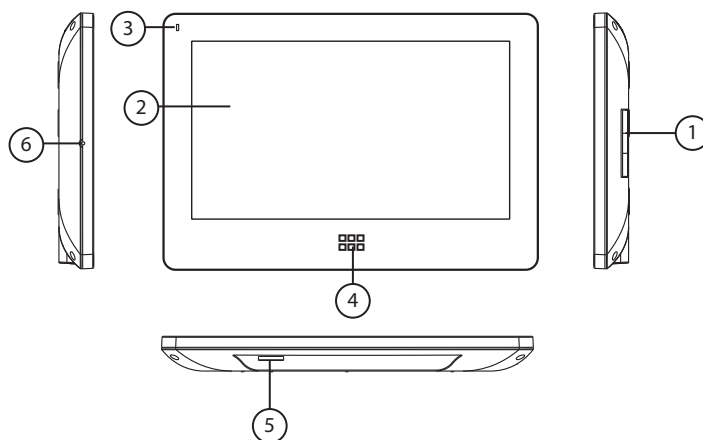

№	Наименование	Назначение
1	Динамик	
2	ЖКИ	
3	Индикатор питания	
4	Кнопка «Домой»	
5	Разъем SD карты	Вход в системное меню
6	Микрофон	

Основные функции и особенности

Особенности

- 7 дюймовый цветной ЖК дисплей с высоким разрешением
- Сенсорный экран
- Hands Free, отличная связь с чистым звуком.
- Накладной монтаж
- 4 – проводное подключение
- Простота в использовании

Основные функции

- Управление электрическим замком
- Поддержка SD карт
- Функция «Не беспокоить»
- Адресный интерком, общий вызов по всем мониторам.
- Функция прослушивания
- Простой видеорегистратор с детектором движения
- Запись видео и аудио
- Запись фото на внутреннюю память или на SD карту
- Поддержка мультимедиа: фоторамка, воспроизведение музыки
- Настройка яркости, контраста и цвета
- Просмотр в реальном времени видео от панели или камеры
- Подключения 2 камер и 2 вызывных панелей

Комплектация

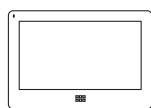

Монитор



Инструкция



Кронштейн



2 дюбеля



Осушитель

2 разъема 5 контактов
(красный/синий/ желтый/
белый/коричневый)Разъем 4 контакта (красный/
синий/ желтый/белый)Разъем 4 контакта (белый/
синий/ белый/синий)2*М3.5*30
Шурупы

Адаптер

Возможности подключения

Подключение двух вызывных панелей

В системе может быть 1 основной монитор, 3 дополнительных монитора, 2 вызывных панели и 8 видеокамер.

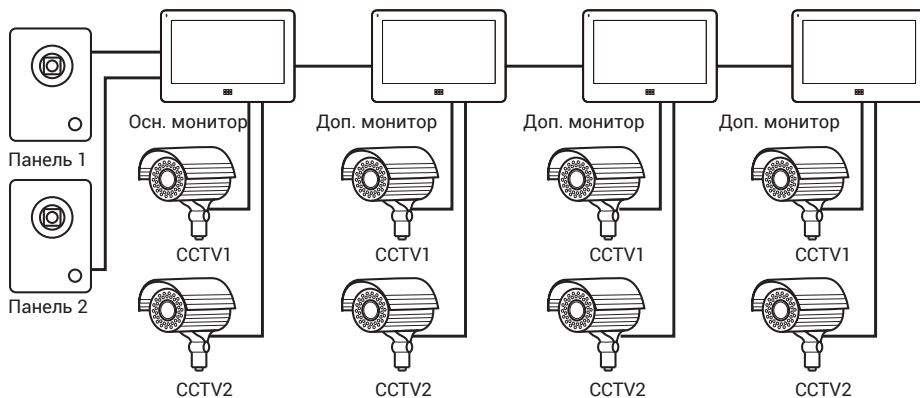

Подключение вызывной панели и видео камеры

В системе может быть 1 основной монитор, 3 дополнительных монитора, 1 вызывная панель и 9 видеокамер.



Схема подключения

Схема 1

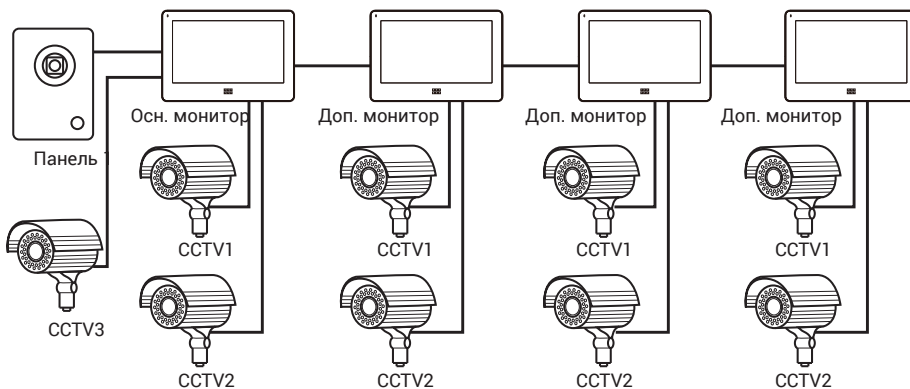
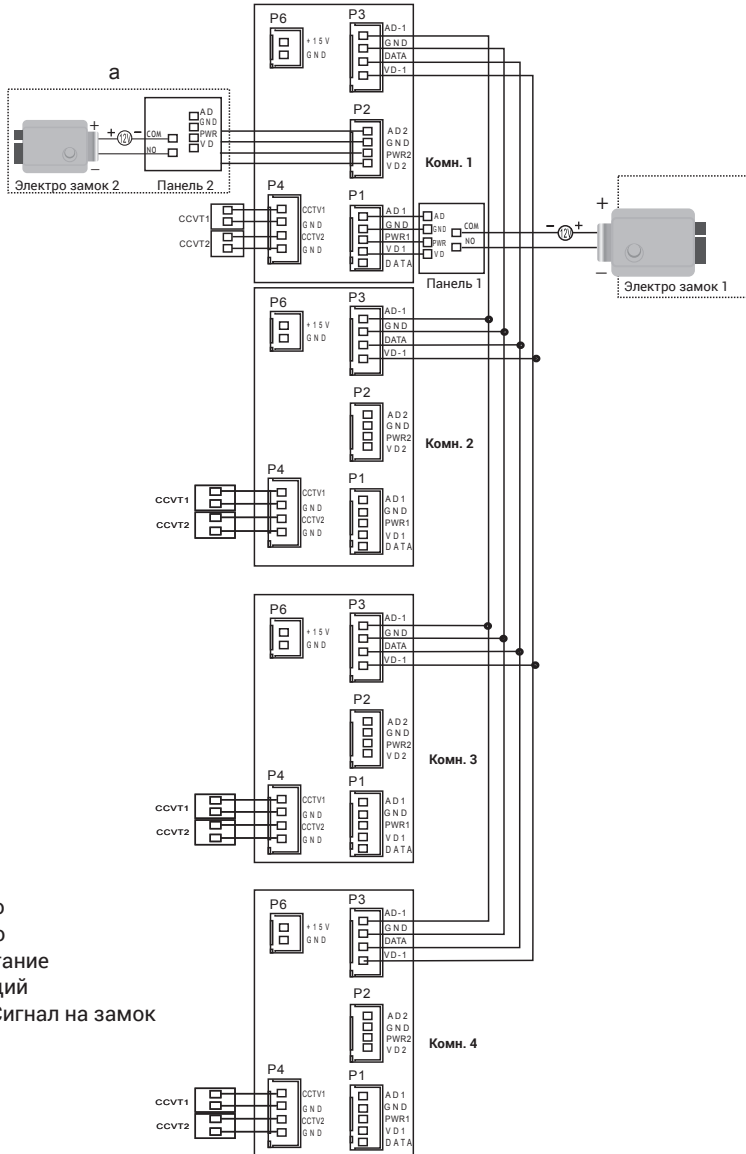

Примечания:

Подключение замка к панели: замок ("а" на схеме) + блок питания для замка

Схема 2

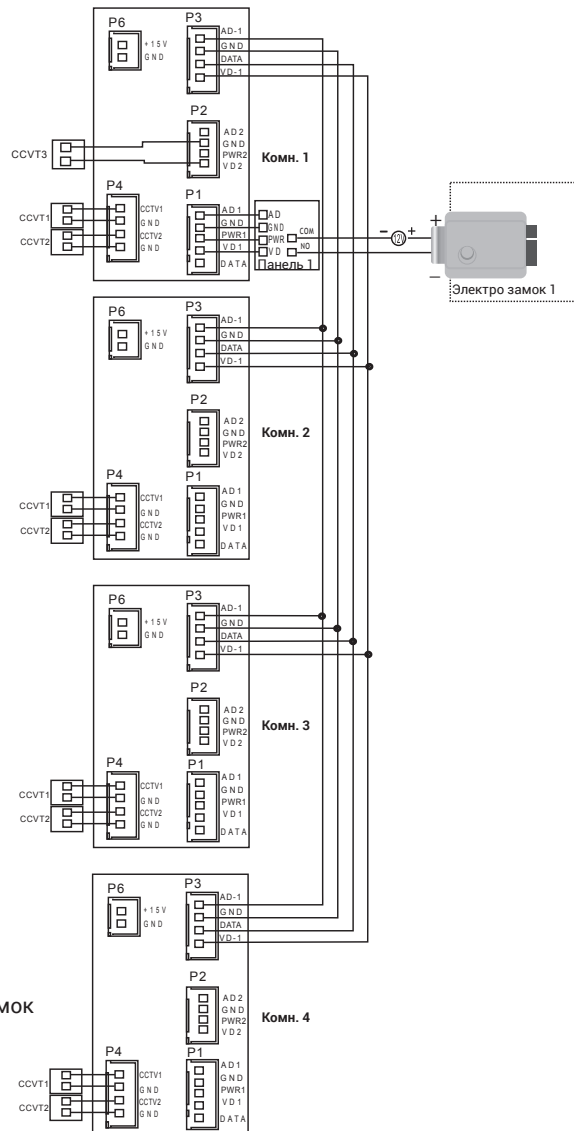

AD: Аудио
 VD: Видео
 PWR: Питание
 GND: Общий
 KEY1/2: Сигнал на замок

Примечания:

На каждом мониторе можно просматривать изображения только от видеокамер, которые подключены к нему. Если видеокамера подключена к порту панели основного монитора, на всех мониторах просматривать изображение от неё нельзя.

Установка

1. Используйте подходящую схему подключения для выбранной системы и убедитесь в наличии соответствующих кабелей.
2. Определите место установки монитора:
 - Рекомендуемая высота установки монитора: 1,5 – 1,6 метра.
 - Рекомендуемое расстояние между монитором и вызывной панелью: не менее 350 мм
3. Не подключайте питание до окончания выполнения подключений.
4. Снимите монитор с кронштейна.
5. Установите кронштейн монитора на стену.
6. Подключите кабели, согласно приведенной ранее схеме.
7. Закрепите монитор на кронштейне.
8. Включите питание монитора, после его установки и выполнения всех подключений.

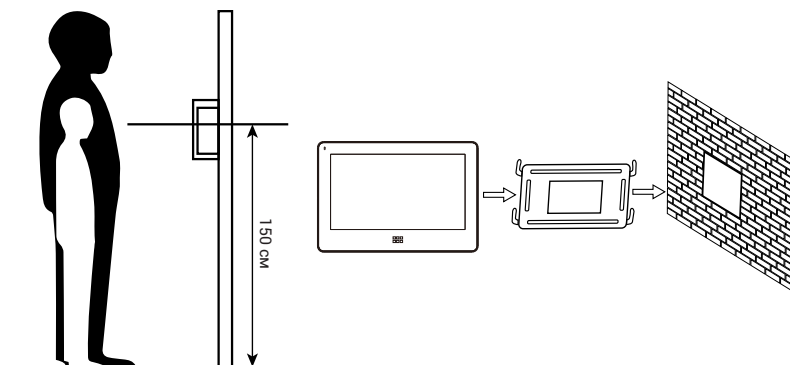

Используемые кабели

Монитор имеет 2 варианта управления электрическим замком: управление сигналом от вызывной панели и управление сигналом от монитора (экран кабеля следует заземлить). Если используется управление сигналом от вызывной панели, требования к кабелям следующие:

- Расстояние между монитором и вызывной панелью менее 30 метров – экранированный кабель 4 x 0,5 кв.мм

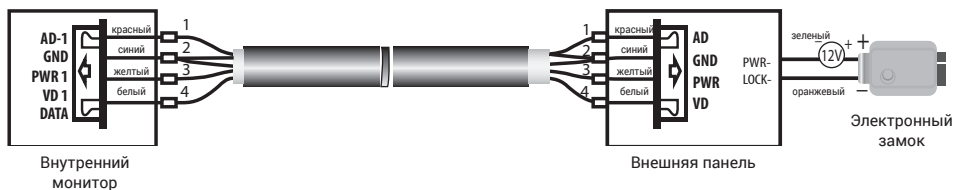

- Расстояние между монитором и вызывной панелью более 30 метров – коаксиальный кабель SYV-75-3 для видео и экранированный кабель 2 x 0,5 кв.мм или комбинированный кабель SYV-75-3+RVVP 2*0,5 кв.мм (рекомендуется).

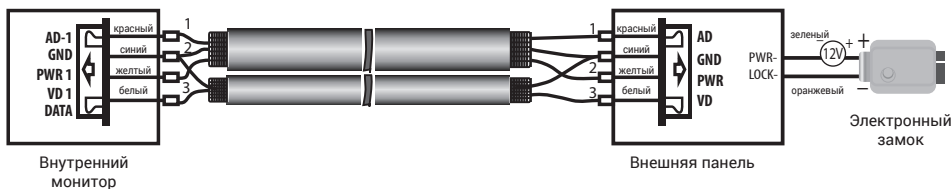

Если используется управление сигналом от монитора, требования к кабелям следующие:

- Расстояние между монитором и вызывной панелью менее 30 метров – экранированный кабель 6 x 0,5 кв.мм

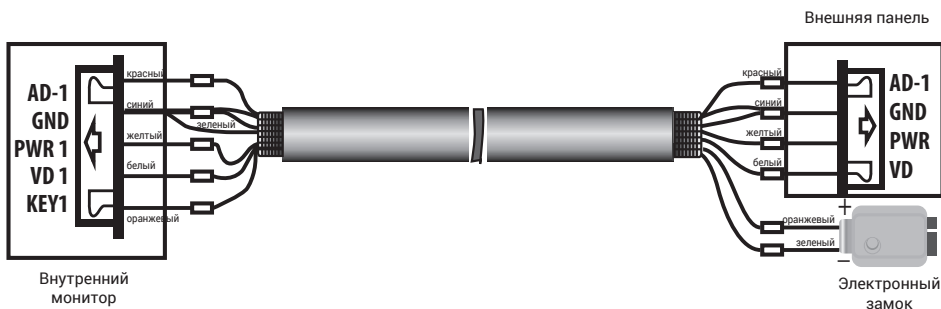

Если используется управление сигналом от монитора, требования к кабелям следующие:

- Расстояние между монитором и вызывной панелью менее 30 метров – экранированный кабель 6 x 0,5 кв.мм

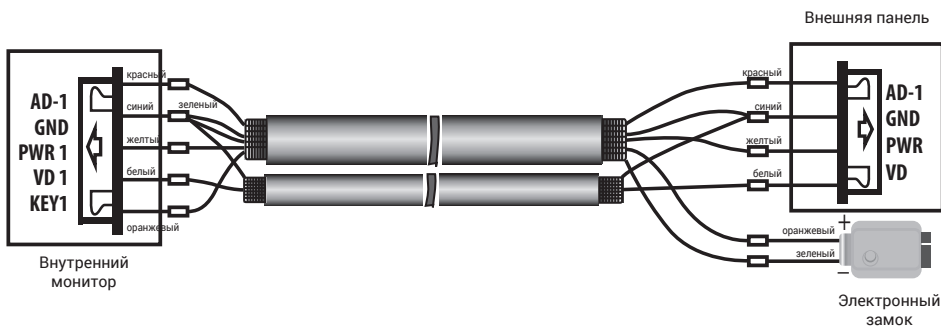

Инструкция по эксплуатации

Монитор распознает пять типов управляющих движений:

1. **Клик:** в интерфейсе управления мультимедиа, нажатие любой точки экрана вызывает контекстное меню действий. Кликните на экран еще раз, чтобы скрыть меню.
2. **Взмах влево:** Взмах влево в нижней части экрана позволяет вернуться в предыдущее меню или к просмотру предыдущего изображения.
3. **Взмах вправо:** выключение меню в окне мультимедиа или просмотр следующего изображения.
4. **Взмах вверх:** в системных настройках – переход к следующей странице.
5. **Взмах вниз:** в системных настройках – переход к предыдущей странице

При ответе или в режиме просмотра, меню, приведенное ниже, отображается в правой части экрана.

Описание
значка



Ответ



Отключение



Вызов/
Пересылка
вызова



Переключение
источника



Настройка
видео и
аудио



Сделать
фото





Запись
видео





Открыть
замок

Ответ на входящий вызов

Когда посетитель нажимает кнопку вызова на панели, все мониторы в доме одновременно выдают сигнал вызова, на экране отображается «ВХОДЯЩИЙ ВЫЗОВ».

Нажмите значок  для разговора с посетителем (время разговора 60 секунд). Если вы хотите открыть замок двери посетителю, нажмите значок , на экране отобразится «ОТКРЫТ ЗАМОК ПАНЕЛИ N».

1. При наличии другого вызова, полученного в ходе разговора, отображается «ПОСЕТИТЕЛЬ У ПАНЕЛИ N», нажмите кнопку  для переключения на другую панель.
2. Вы можете переслать вызов на другие мониторы в системе, во время разговора с посетителем. Если нужно передать вызов на другой монитор, нажмите значок  для пересылки вызова. Отобразится сообщение «ПЕРЕАДРЕСАЦИЯ».



Настройка громкости разговора





В режиме разговора или интеркома, нажмите кнопку  для входа в экран настройки громкости разговора. Нажимайте кнопки + или – для настройки громкости разговора.

Настройка яркости, контраста и цвета



Если экран включен, нажмите кнопку  для настройки громкости, нажмите ее еще один раз для входа в окно настройки яркости, контраста и цвета. Нажимайте кнопки + или – для настройки яркости, контраста или цвета.

Просмотр видео от панелей и камер



В режиме ожидания, нажмите кнопку  для входа в меню, затем нажмите значок ,

вы увидите изображение от подключенной панели или камеры. Нажмите значок  еще раз для переключения к другому каналу, так вы можете переключать каналы. При просмотре видео от панели, нажимайте значок , он изменится на  (звук выключен). Если звук включен, вы можете нажать значок  для открывания замка двери. Если у вас более одного монитора (может быть до 4 мониторов) в доме, вы можете выполнять действия, описанные далее.



Внутренний вызов на мониторы

Вы можете выполнить вызов на все мониторы. В режиме ожидания, нажмите кнопку  для входа в меню, затем нажмите значок . Если у вас более двух мониторов, вы сможете выбрать номер монитора для вызова, чтобы подтвердить вызов.

Функция общего вызова

Эта функция позволяет вам передать информацию на все мониторы в доме. В режиме ожидания, нажмите кнопку  для входа в меню, затем нажмите значок , на экране отобразится «ГРОМКАЯ СВЯЗЬ», мониторы в других комнатах отобразят «ГРОМКАЯ СВЯЗЬ ВКЛЮЧЕНА». Вы можете передать голосовое сообщение на все мониторы.

Прослушивание мониторов

Для включения прослушивания другого монитора, нажмите кнопку  для входа в меню, затем нажмите значок . Если у вас более 2 мониторов, нажмите на номер нужного монитора на экране, для подтверждения. На дисплее вашего монитора будет «ПРОСЛУШИВАНИЕ». Максимальное время прослушивания – 8 часов.

Примечание: В системных настройках следует включить функцию «РЕЖИМ «ПРОСЛУШИВАНИЯ». Если вы хотите запретить прослушивание монитора с других мониторов, выключите на нем функцию «РЕЖИМ «ПРОСЛУШИВАНИЯ».

Захват изображений

1. Автоматический захват изображений: для функции «Количество автоматических снимков» в системных настройках должно быть установлено значение 1, 2 или 3. Монитор может автоматически делать и сохранять фотографии, по нажатию кнопки вызова на панели.
2. Ручное захват изображений: в режиме разговора или просмотра, нажмите значок  для ручного фотографирования перед ответом на вызов. На экране отобразится сообщение «ИЗОБРАЖЕНИЕ СОХРАНЕНО».



Функция видеорежистратора

Функция автоматического DVR: включите «ФУНКЦИЯ DVR» в системных настройках -> «НАСТРОЙКА DVR». Может записываться видео от любой панели или видеокамеры за заданное время.

Примечание:

1. Если задано значение для «ЧУВСТВИТЕЛЬНОСТЬ ДЕТЕКТОРА ДВИЖЕНИЯ» «НИЗКАЯ/НОРМАЛЬНАЯ/ВЫСОКАЯ», монитор будет вести запись только по обнаружению движения и 10 минут после этого, потом запись прекратится до следующего обнаружения движения.
2. Звук не записывается в режиме DVR
3. Функция DVR не будет работать, если объем SD карты менее 2 Гб. Для SD карт 2 Гб, запись может вестись только со скоростью 1 кадр в секунду, при разрешении x240. Для более долгой записи и других параметров см. стр. 26.
4. Чтобы функция DVR работала правильно, используйте SD карты с емкостью не менее 8 Гб. **Важно!** Не используйте карт класса ниже 4-го. Лучше использовать SD Class 6 (в версиях некоторых производителей x166 (180).
5. Для получения хорошего качества видео, мы настоятельно рекомендуем установить разрешение 640x480. Эта функция доступна при наличии карты SD ёмкость не ниже 16 GB, классом не ниже, как указано в п. 4.
6. Если время начала и конца заданы одинаковыми, функция DVR будет активна 24 часа (всегда).
7. Более детально функция DVR описана на страницах 19, 22, 23.

Запись видео вручную

В режиме разговора или просмотра, нажмите значок  для записи видео вручную. Нажмите значок  еще раз для остановки записи.



Примечание: просмотр и управление файлами записи описаны на стр. 17, 18.

Автоответчик

Эта функция позволяет пользователю оставить видео сообщение, если никого нет дома. Вы должны включить функцию «АВТООТВЕТЧИК» или «ОТВЕТ ВРУЧНУЮ» в системных настройках, перед уходом из дома, для включения этой функции. Когда посетитель нажимает кнопку вызова на панели, и никто не отвечает до окончания сигнала вызова, посетитель услышит сообщение «Hello, no one is at home at this moment, please leave a message after the tone» из панели и у него будет 20 секунд, чтобы оставить сообщение для вас.

Примечание: просмотр и управления сообщениями, как и другие операции, описаны на страницах 17, 18.

Сообщение для семьи

В режиме ожидания, нажмите кнопку для входа в меню, нажмите значок  для начала записи. По окончании сообщения, нажмите  для окончания записи.



Рисунок 1

Примечание: Просмотр и управление сообщениями описаны на страницах 15-16.

Изменение сообщения автоответчика

Если функции «АВТООТВЕТЧИК» или «ОТВЕТ ВРУЧНУЮ» включены и никто не отвечает в течение времени вызова, посетитель слышит голосовое сообщение «Hello, no one is at home at this moment, please leave a message after the tone». Если пользователь хочет изменить это сообщение («СООБЩЕНИЕ НАЧАЛА ЗАПИСИ»), на свое сообщение, он должен проделать следующее:

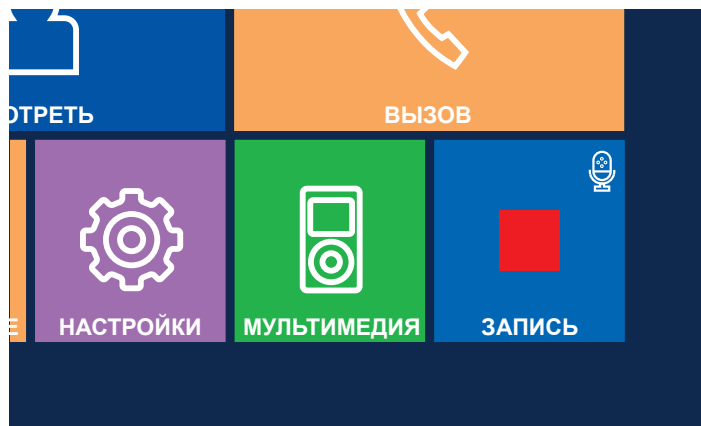

Перейдите в меню  и запишите одно сообщение, выйдите из этого меню и перейдите в меню , показанное на рисунке 2.



Рисунок 2

Выберите аудио файл, который вы хотите сделать сообщением начала записи и нажмите значок  для вызова меню «НАСТРОЙКА СООБЩЕНИЯ АВТООТВЕТЧИКА», смотрите рисунок 3.



Рисунок 3

Нажмите значок «ВОСПРОИЗВОДИТЬ» для выбора значения «ЗАПИСАННОЕ». Нажмите «ТИП СООБЩЕНИЯ» для выбора значения «СООБЩЕНИЕ НАЧАЛА ЗАПИСИ». Вы можете, также, выбрать громкость сообщения. Когда вы нажмете на выбранное значение, меню выбора отобразится на экране. Нажимайте \oplus или \ominus для изменения настроек, нажимайте \uparrow или \downarrow для прокрутки вверх и вниз. Когда вы закончите настройки, нажмите «ПРИМЕНИТЬ» для подтверждения. Аналогичные операции можно проводить для «СООБЩЕНИЯ ОКОНЧАНИЯ ЗАПИСИ».

Календарь и будильник

1. Включите «УСТАНОВКА БУДИЛЬНИКА» в системных настройках.
2. В заданное время вы можете выключить будильник, нажав значок будильника в левом углу экрана.
3. Когда откроется окно, как на рисунке 4, нажмите значок будильника (в левом углу) и часы (в правом углу), вы можете задать время будильника и календарь, самым стым образом.
4. Смотрите страницы 24 для деталей установки.

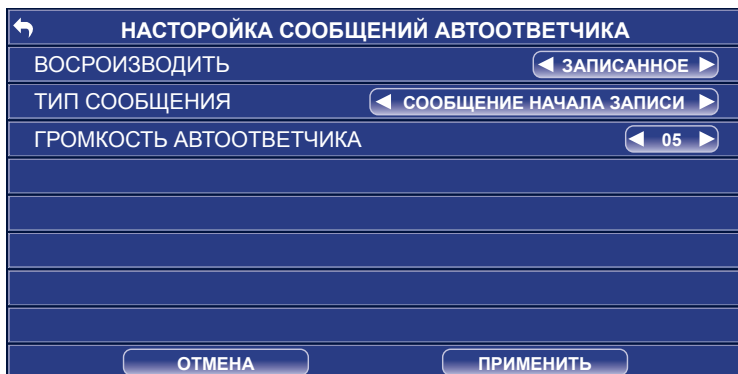



Рисунок 4

Просмотр фото, видео, DVR и файлов мультимедиа

В режиме ожидания, нажмите кнопку  для входа в меню. Если есть непросмотренные файлы, их количество будет показано в правом углу значка, красным цветом. Все имена файлов содержат дату и время создания, например: 2012-02-01 11:30:20 означает, что файл создан в 11:30:20, 1 февраля 2012. Это очень удобно для вас, знать время записи и различать файлы.

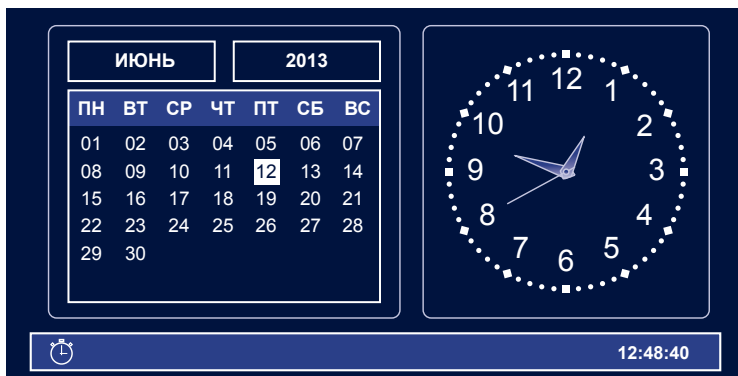



1. Просмотр фото: нажмите значок  для просмотра файлов фото, нажмите на имя файла, который вы хотите посмотреть, как на рисунке 5.



Рисунок 5

Нажимайте значки  или  для просмотра изображений. Изображения будут автоматически меняться каждые 5 секунд. Если вы хотите выйти из просмотра, нажмите значок  для возврата в предыдущее меню.

2. Просмотр видео: нажмите значок  для входа в список файлов видео, выберите файл для просмотра.







Рисунок 6

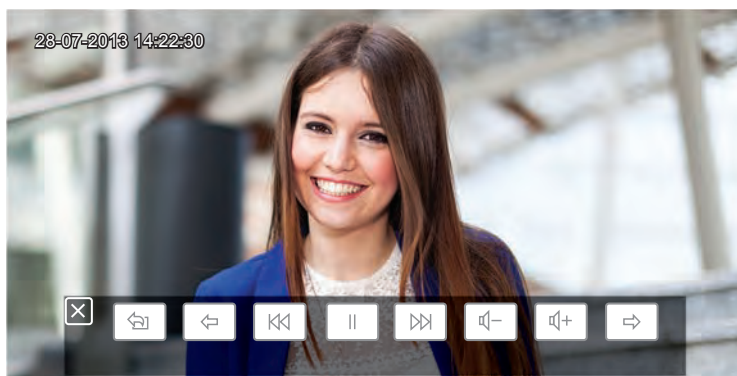

Вы можете нажать на нужный значок для просмотра видео. Нажмите для выхода.

3. Воспроизведение DVR: нажмите значок  для файлов DVR. Далее, действуйте, как описано ранее (просмотр видео).
4. Просмотр файлов мультимедиа: нажмите значок  для просмотра файлов. Вы можете смотреть фото и воспроизводить музыку, выполняя описанные шаги.
Примечание: Если SD карта не вставлена, вы можете просматривать фото из встроенной памяти, если SD карта вставлена, вы можете просматривать фото с SD карты.

Удаление файла или папки

Если вы хотите удалить файл или папку, вы можете выбрать один файл или одну папку в списке и нажать значок  (удалить) для перехода в окно, показанное на рисунке 7.





Рисунок 7

Нажмите «СТЕРЕТЬ» для удаления выделенного файла или папки.

Примечание: те же действия нужны для удаления фото, аудио и DVR файлов.

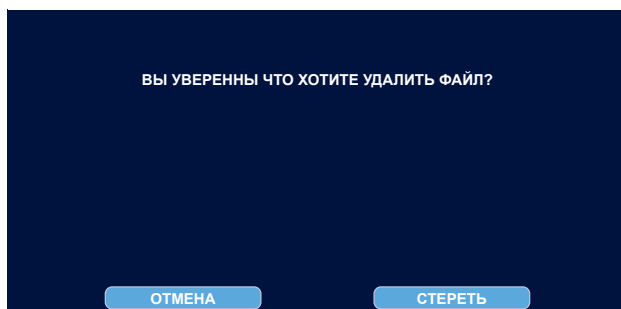
Системное меню

В режиме ожидания, нажмите кнопку  для входа в меню, показанное на рисунке 8.



Рисунок 8

Меню мультимедиа

Значок	Функция	Примечание
	Просмотр/удаление фото.	Если есть новые/непросмотренные фото, их количество отображается в правом углу значка.
	Просмотр/удаление видео.	Если есть новые/непросмотренные файлы видео, их количество отображается в правом углу значка.
	Просмотр/удаление записей видео DVR	
	Просмотр/удаление фото, сохраненных на SD карте. Прослушивание/удаление звуковых файлов на SD карте.	Если есть новые/непросмотренные файлы аудио, их количество отображается в правом углу значка.
	Прослушивание/удаление аудио файлов. Изменение сообщений автоответчика.	
	Запись аудио.	

Значки меню

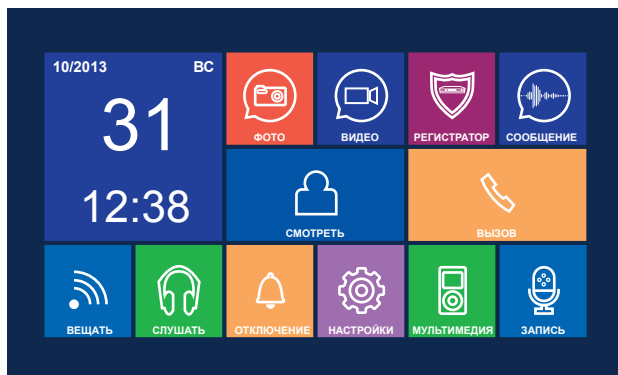
Значок	Функция	Примечание
	Календарь	Отображение календаря
	Смотреть (просмотр видео с панелей)	Просмотр видео с панелей
	Вызов (пересылка вызова)	Вход в режим пересылки вызовов
	Вещать (общее оповещение)	Общее оповещение на все мониторы
	Контролировать (прослушивание мониторов)	Общее оповещение на все мониторы
	Настройки (системные)	

Системные настройки

После входа в меню, нажмите значок для входа в системные настройки, как показано на рисунках 9, 10, 11.



Рисунок 9



Рисунок 10







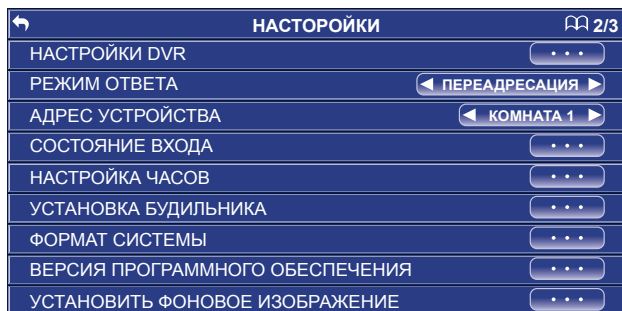



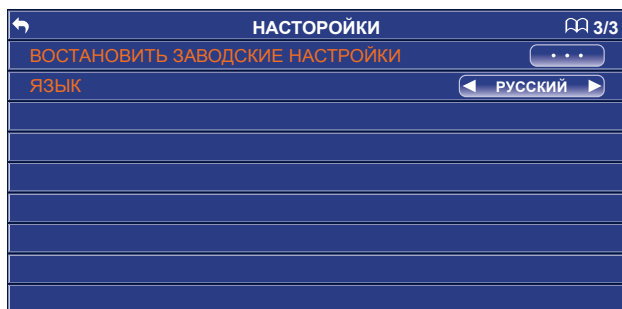



Рисунок 11

№	Параметр	Значения	Примечание
1-1	ВРЕМЯ ЗВОНКА	10 с / 15 с / 20 с / 25 с / 30 с / 35 с / 40 с / 45 с / 50 с / 55 с / 60 с	
1-2	ГРОМКость ЗВОНКА	10-100%	
1-3	МЕЛОДИЯ ЗВОНКА	МЕЛОДИЯ ПАНЕЛИ 1	00-07
		МЕЛОДИЯ ПАНЕЛИ 2	
		МЕЛОДИЯ ИНТЕРКОМА	
		ПОВТОРЕНИЕ МЕЛОДИИ ВЫЗОВА	Сигнал вызова будет повторяться, если значение установлено <input checked="" type="checkbox"/>
-4	РЕЖИМ «НЕ БЕСПОКОИТЬ»	<input type="checkbox"/>	Монитор не будет выдавать сигналов при наличии вызова с панели, вызова интеркома, общего вызова (вещания).
		<input checked="" type="checkbox"/>	

№	Параметр	Значения	Примечание
1-5	РЕЖИМ «ПРОСЛУШИВАНИЯ»		
			
1-6	ИМЯ ЗНАЧКА		Названия значков не отображаются на экране
			Названия значков отображаются на экране
1-7	КОЛИЧЕСТВО АВТОМАТИЧЕСКИХ СНИМКОВ	ОТКЛЮЧЕНО	Нет автоматических снимков фото
		1	Автоматически делается 1 снимок
		2	Автоматически делается 2 снимка
		3	Автоматически делается 3 снимка
1-8	КОПИРОВАТЬ ФАЙЛЫ НА SD КАРТУ	ОТМЕНА	
		КОПИРОВАТЬ	
1-9	НАСТРОЙКИ DVR	ФУНКЦИЯ DVR	
		ЧУВСТВИТЕЛЬНОСТЬ ДЕТЕКТОРА ДВИЖЕНИЯ	
		ВРЕМЯ НАЧАЛА ЗАПИСИ	DVR начинает запись
		ВРЕМЯ ОКОНЧАНИЯ ЗАПИСИ	DVR заканчивает запись
		КОЛИЧЕСТВО (КАДРОВ/СЕКУНДУ)	
		РАЗРЕШЕНИЕ ЭКРАНА	
		ОТКЛЮЧЕНИЕ ЭКРАНА ПОСЛЕ	
		ИСТОЧНИК ЗАПИСИ	
1-9-1			DVR начинает запись во «ВРЕМЯ НАЧАЛА ЗАПИСИ»
			

№	Параметр	Значения	Примечание
1-9-2	ЧУВСТВИТЕЛЬНОСТЬ ДЕТЕКТОРА ДВИЖЕНИЯ		Определяет чувствительность детектора движения, когда он включит запись.
		НИЗКАЯ	
		НОРМАЛЬНАЯ	
		ВЫСОКАЯ	
1-9-3	ВРЕМЯ НАЧАЛА ЗАПИСИ	Часы и минуты	
1-9-4	ВРЕМЯ ОКОНЧАНИЯ ЗАПИСИ	Часы и минуты	
1-9-5	КОЛИЧЕСТВО (КАДРОВ/СЕКУНДУ)	1/2/5/10 кадров/сек	Зависит от емкости SD карты, стр. 26
1-9-6	РАЗРЕШЕНИЕ ЭКРАНА	320x240	Зависит от емкости SD карты, стр. 26
		640x480	
1-9-7	ИСТОЧНИК ЗАПИСИ	ДВЕРЬ 1	
		ДВЕРЬ 2 (опция)	
		ССТV 1 (опция)	
		ССТV 2 (опция)	
1-9-8	ОТКЛЮЧЕНИЕ ЭКРАНА ПОСЛЕ	НИКОГДА / 01 / 02 / 03 / 04 / 05 / 10 / 15 / 20 / 25 / 30 / 35 / 40 / 45 / 50 / 55 / 60 мин	Экран выключится после истечения заданного времени
2-1	РЕЖИМ ОТВЕТА	ОТВЕТ ВРУЧНУЮ	
		АВТОМАТИЧЕСКИЙ ОТВЕТ	Доступно только для основного монитора с адресом 1
		ПЕРЕАДРЕСАЦИЯ	Доступно только для модели с телефонным модулем
2-2	АДРЕС УСТРОЙСТВА	НОМЕР ПОМЕЩЕНИЯ 1 / 2 / 3 / 4	Опция будет отмечена красным, если два монитора имеют одинаковый адрес.
2-3	СОСТОЯНИЕ ВХОДА	СОСТОЯНИЕ ВХОДА 2	
		ДВЕРЬ 2/ССТV3	
		ССТV 1	
		ССТV2	
2-4	НАСТРОЙКА ЧАСОВ	ДАТА:ГОД-МЕСЯЦ- ДЕНЬ	
		ВРЕМЯ: ЧАСЫ:МИНУТЫ: СЕКУНДЫ	

№	Параметр	Значения	Примечание
2-5	УСТАНОВКА БУДИЛЬНИКА	БУДИЛЬНИК 1	1. Время каждого будильника устанавливается независимо 2. В заданное время, будильник звучит 50 секунд, пока вы не выключите его нажатием кнопки меню.
		БУДИЛЬНИК 2	
		БУДИЛЬНИК 3	
		БУДИЛЬНИК 4	
		БУДИЛЬНИК 5	
		БУДИЛЬНИК 6	
		МЕЛОДИЯ БУДИЛЬНИКА	00-07
2-6-1	НАСТРОЙКА БУДИЛЬНИКА 1 / 2 / 3 / 4 / 5	СОСТОЯНИЕ	 
		ТИП ЦИКЛА ПОВТОРЕНИЯ	Доступны 4 типа: ОДНОКРАТНО / НЕДЕЛЯ / МЕСЯЦ / ГОД
		ВЫБОР ДНЯ НЕДЕЛИ	Только для цикла НЕДЕЛЯ
		ВРЕМЯ	
		ДАТА	
2-6-1-1	СОСТОЯНИЕ	 	Будильник включается в заданное время
2-6-1-2	ТИП ЦИКЛА ПОВТОРЕНИЯ	ОДНОКРАТНО	
		НЕДЕЛЯ	
		МЕСЯЦ	
		ГОД	
2-6-1-3	ВЫБОР ДНЯ НЕДЕЛИ	ПОНЕДЕЛЬНИК	
		ВТОРНИК	
		СРЕДА	
		ЧЕТВЕРГ	
		ПЯТНИЦА	
		СУББОТА	
ВОСКРЕСЕНЬЕ			
2-6-1-4	ВРЕМЯ	ЧАСЫ: МИНУТЫ	
2-6-1-5	ДАТА	ГОД-МЕСЯЦ-ДЕНЬ	В режиме ОДНОКРАТНО, год, месяц и день доступны. В режиме НЕДЕЛЯ, все опции недоступны. В режиме МЕСЯЦ, доступен только день. В режиме ГОД, доступны день и месяц.

№	Параметр	Значения	Примечание
2-7	ФОРМАТ СИСТЕМЫ	ФОРМАТИРОВАТЬ ВНУТРЕНнюю ПАМЯТЬ	
		ФОРМАТИРОВАТЬ SD КАРТУ	
2-8	ВЕРСИЯ ПРОГРАММНОГО ОБЕСПЕЧЕНИЯ		
2-9	УСТАНОВИТЬ ФОНОВОЕ ИЗОБРАЖЕНИЕ		

Примечание:

1. Время записи видео зависит от содержания записи (в худших условиях, карта 2 ГБ может записывать видео 320x240 при 1 кадре в секунду 28 часов, в лучших условиях, время записи может быть более 72 часов).
2. Если пользователь записывает сообщение на своем языке, мы рекомендуем время сообщения менее 20 секунд, в противном случае, при форматировании SD карты, файл будет удален.

№	Параметр	Значения	Примечание
3-1	ВОССТАНОВИТЬ ЗАВОДСКИЕ НАСТРОЙКИ	ОТМЕНА	
		ВОССТАНОВИТЬ	
3-2	ЯЗЫК		

Параметры для фото, записи видео и видеорегистрации**Функция фото**

Место хранения	Разрешение	Количество фото
Внутренняя память	320x240	Не менее 64
Внешняя SD карта	640x480	Зависит от емкости SD карты

Функция записи видео

Емкость SD карты	Разрешение	Скорость кадров
1 ГБ	320x240	2
2 ГБ	320x240	5
4 ГБ	320x240	10
Более 8 ГБ	640x480	10

Функция DVR

Емкость SD карты	Разрешение	Скорость кадров/сек	Время постоянной записи
Менее 2 ГБ	Не поддерживается функция видеорегистрации		
2 ГБ	320x240	1	Более 24 ч
4 ГБ	320x240	1,2,5	Если 1 кадр в секунду, то более 48 часов
8 ГБ	320x240	1,2,5,10	Если 1 кадр в секунду, то более 96 часов
Более 16 ГБ	320x240 или 640x480	1,2,5,10	Если 1 кадр в секунду, то более 192 часов

Характеристики

№	Параметр	Значение
1	Питание	15 В DC (адаптер 220/15В в комплекте)
2	Потребление	7Вт (не более), 1 Вт (ожидание)
3	Рабочая температура	От 0 до +50С°
4	Рабочая влажность	0-95%
5	Дисплей	7 дюймов
6	Тип связи	Без трубки
7	Подключение	4 провода (4x0,5 кв. мм)
8	Размеры	185 x 127,5 x 17 мм
9	Вес	360 г



Neo Light
by Balter